



# PRODUKTIONSMILJÖ

|                                 |      |                                  |       |
|---------------------------------|------|----------------------------------|-------|
| Absorbent Universal             | 17-2 | ChipVac, spån- och skärvätskesug | 17-8  |
| Absorbent Oil only              | 17-3 | ChipVac, tillbehör               | 17-9  |
| Absorbent Re-form               | 17-4 | Dedust, rök och partikelsug      | 17-10 |
| Spillfix                        | 17-5 | PneuVac pneumatiska pumpar       | 17-11 |
| OilVac, spån- och skärvätskesug | 17-6 | Wogaard Coolant Saver            | 17-12 |
| OilVac, tillbehör               | 17-7 |                                  |       |

# Absorbent Universal

För spill och läckage

Universiella absorbenter som passar de flesta industrivätskor som vatten, kylvätskor, lösningsmedel, oljor, frysskyddsmedel osv.

Finns i olika former och utförande för att passa just ditt behov.



SW1200/50



AW412



MRO100-E



MRO15-DP-E



MRO30-DP-E

| Artikel    | Beskrivning   | Förpackning | Absorberar (liter/frp) |
|------------|---|-------------|------------------------|
| AW412      | Orm Universal 7,6 cm x 122 cm.                            | 12 st/låda  | 43                     |
| AW806      | Orm Universal 7,6 cm. x 244 cm.                           | 6 st/låda   | 43                     |
| GP100-M    | Pads Maxx Universal 41 x 51 cm. Medium perforerad         | 100 st/låda | 95                     |
| GP152-P-E  | Rulle Universal 48 cm. x 44 meter. Medium perforerad      | 1 Rulle     | 192                    |
| MRO100-E   | Pads Universal 41 cm. x 51 cm. Heavy                      | 100 st/låda | 110                    |
| MRO15-DP-E | Rulle Universal 38 cm. x 46 meter. Heavy dubbelperforerad | 1 Rulle     | 92                     |
| MRO30-DP-E | Rulle Universal 76 cm. x 46 meter. Heavy dubbelperforerad | 1 Rulle     | 185                    |
| SW1200/50  | Torkduk Universal 30 cm. x 36 cm.                         | 50 st/frp   | 4,8                    |
| SW1200     | Torkduk Universal 30 cm. x 36 cm.                         | 500 st/låda | 48                     |



# Absorbent Oil Only

För spill och läckage

Absorbenter som enbart suger olje och petroliebaserade vätskor såsom skärvätskor, vattenbaserad färg, motorolja, hydraulolja, bensin, diesel och matoljor.

Finns i olika former och utförande för att passa just ditt behov.



| Artikel  | Beskrivning  | Förpackning | Absorberar (liter/frp) |
|----------|--|-------------|------------------------|
| ENV100-M | Pads Oil Only 41 cm. x 51 cm. Heavy                | 100 st/låda | 136                    |
| OP15-P-E | Rulle Oil Only 38 cm. x 38 meter. Heavy perforerad | 1 Rulle     | 92                     |

# Absorbent Re-Form

För spill och läckage

Miljövänliga absorbenter tillverade av återvunna material, såsom tidningspapper (cellulosa), bomull m.m. Passar de flesta industrivätskor som vatten, kylvätskor, lösningsmedel, oljor, frysskyddsmedel osv.

Finns i olika former och utförande för att passa alla behov.

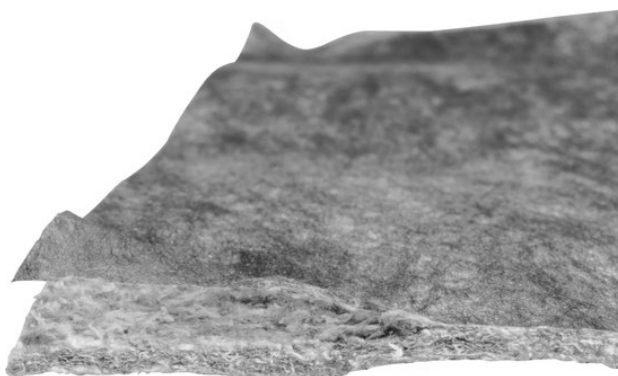

| Artikel | Beskrivning  | Förpackning | Absorberar (liter/frp) |
|---------|--|-------------|------------------------|
| MS412   | Orm Universal Re-Form 7,6 cm. x 1,2 meter              | 12 st/låda  | 45                     |
| MS806   | Orm Universal Re-Form 7,6 cm. x 2,4 meter              | 6 st/låda   | 45                     |
| RF100   | Pads Re-Form 38 cm. x 48 cm. Heavy                     | 100 st/låda | 152                    |
| RFP300  | Pads Re-Form 38 cm. x 48 cm. Medium Perforerad         | 100 st/låda | 122                    |
| RFP314P | Rulle Re-Form Plus 36 cm. x 48 meter Medium Perforerad | 1 st/rulle  | 105                    |



# Spillfix

## För spill och läckage

Okontrollerat spill kan ha en förödande effekt på miljön, på människor och till och med ditt företag! Genom att använda SPC Spillfix får du inte bara kontroll över ditt spill, du använder dessutom en miljövänlig produkt som minskar påverkan på miljön.

SpillFix är en 100% naturlig produkt gjord av skal från kokosnötter som till skillnad från lerbaserade granulater inte frigör cancerogent kiseldioxidamm. Dessutom är SpillFix en lättviktsprodukt vilket minskar risken för skador vid hantering.

Tack vare materialstrukturen hos SpillFix börjar granulatet direkt att dra åt sig vätska och absorberar snabbt alla slags vätskor. 2,8 kg SpillFix absorberar samma volym som 22,5 kg lerbaserat granulat, så man behöver betydligt mindre mängd Spillfix för att uppnå ett bättre resultat. Till skillnad från många lerbaserade granulat lämnar inte SpillFix några hala rester efter sig och kan snabbt sopas upp.



## Så här använder du Spillfix

### STEG 1

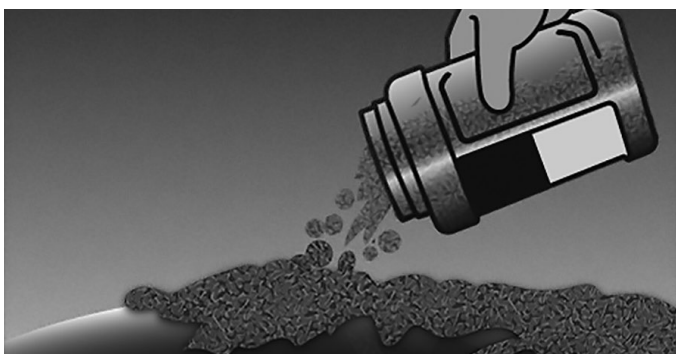

Täck hela läckaget med Spillfix. Börja längst ut för att förhindra att vätskan sprider sig.

### STEG 2

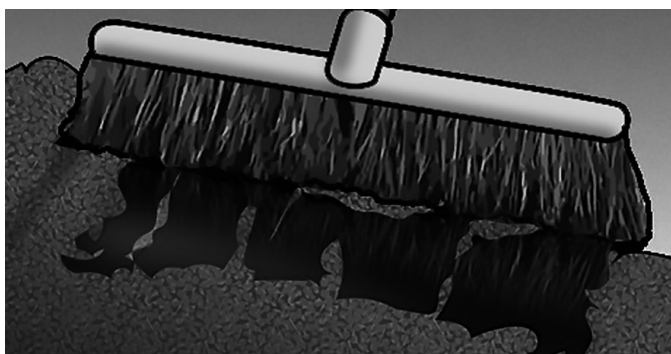

Arbeta in Spillfix omedelbart i vätskan med en styv borste eller skyffel.

### STEG 3



Sopa upp Spillfix efter att all vätska har absorberats.

### STEG 4



Spara för återanvändning eller lämna till destruktion.

| Artikel   | Beskrivning                 | Förpackning   | Absorberar (liter/frp) |
|-----------|-----------------------------|---------------|------------------------|
| SF-JAR-CS | Spillfix Granulat 3 l/burk  | 3 liter/burk  | 2                      |
| SF-7      | Spillfix Granulat 15 l/säck | 15 liter/säck | 9,5                    |
| SF-20     | Spillfix Granulat 50 l/säck | 50 liter/säck | 26                     |



# Oilvac, Spån och skärvätskesug



Avsedd för uppsugning av spånor och skärvätskor

Med en OilVac från Dupuy separerar du lätt spånorna från vätskan i maskinen. Ett tvättbart filter med reningsgrad 300 µm ingår som standard. Sug upp spånor och vätska tillsammans, efter filtrering pumpar du tillbaka vätskan där du vill ha den.

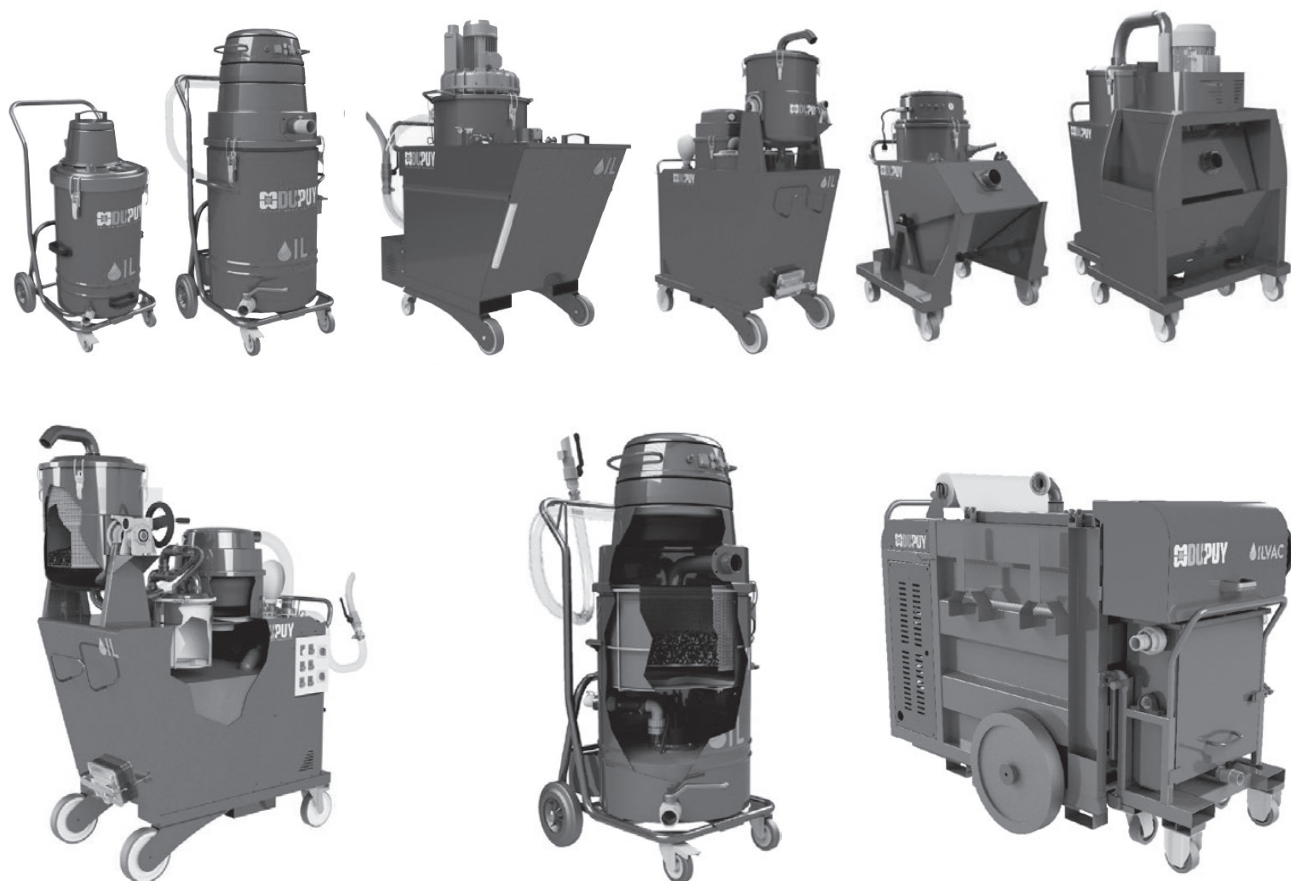

OilVac 450HV

OilVac 100P

OilVac 500

| Modell        | Spänning (V) | Tankstorlek (L) | Motor (kW) | Påsfiler | Reningsgrad vätska (µm) |
|---------------|--------------|-----------------|------------|----------|-------------------------|
| OilVac 60     | 230          | 65              | 1,1        |          |                         |
| OilVac 100    | 230          | 90              | 2 x 1,1    | Option   | 300                     |
| OilVac 100P*  | 230          | 90              | 2 x 1,1    | Standard | 300                     |
| OilVac 130    | 230          | 130             | 3 x 1,1    | Option   | 300                     |
| OilVac 130P*  | 230          | 130             | 3 x 1,1    | Standard | 300                     |
| OilVac 200    | 230          | 200             | 3 x 1,1    | Standard | 300                     |
| OilVac 200T*  | 230          | 200             | 3          | Standard | 300                     |
| OilVac 300    | 230          | 300             | 4          | Standard | 300                     |
| OilVac 450HV* | 230          | 450             | 5,5        | Standard | 300                     |
| OilVac 500*   | 230          | 500             | 4          | Standard | 50                      |

\* Med återfyllnadspump som standard.



# OilVac, tillbehör

Tillbehörskit bestående av slang, munstycke och anslutningar. Utbytesfilter med olika reningsgrad från 300 µm ner till 100 µm.



| Artikel nr.  | Passar till      | Benämning                          |
|--------------|------------------|------------------------------------|
| TA.0966.0000 | OilVac 60        | Tillbehörskit Ø 40,0 mm            |
| TA.0837.0000 | OilVac 100/100P  | Tillbehörskit Ø 50,0 mm            |
| TA.0620.0000 | OilVac 130/130P  | Tillbehörskit Ø 50,0 mm            |
| TA.0621.0000 | OilVac 200/200T  | Tillbehörskit Ø 50,0 mm            |
| TA.0887.0000 | OilVac 300/450HV | Tillbehörskit Ø 50,0 mm            |
| Fl.0363.0000 | OilVac 60        | Filter för motor Ø 235,0 mm        |
| Fl.0445.0000 | OilVac 100/100P  | Filter för motor Ø 260,0 mm        |
| Fl.0446.0000 | OilVac 100/100P  | Filter för motor Ø 260,0 mm, 2 st. |
| Fl.0449.0000 | OilVac 100/100P  | Filterpåse 300 µm. Ø 415 mm        |
| Fl.0449.0000 | OilVac 130/130P  | Filterpåse 300 µm. Ø 415 mm        |
| Fl.0403.0000 | OilVac 200/200T  | Filterpåse 300 µm. Ø 505 x 315 mm  |
| Fl.0279.0000 | OilVac 300       | Filterpåse 300 µm. Ø 410 mm        |
| Fl.0520.0000 | OilVac 450HV     | Filterpåse 300 µm. Ø 260 mm        |
| Fl.0450.0000 | OilVac 100/100P  | Filterpåse 100 µm. Ø 415 mm        |
| Fl.0450.0000 | OilVac 130/130P  | Filterpåse 100 µm. Ø 415 mm        |
| Fl.0404.0000 | OilVac 200/200T  | Filterpåse 100 µm. Ø 505 x 315 mm  |
| Fl.0278.0000 | OilVac 300       | Filterpåse 100 µm. Ø 410 mm        |
| TA.0451.0000 | OilVac 450HV     | Filterpåse 100 µm. Ø 260 mm        |

# ChipVac, Spån och skärvätskesug



Avsedd för uppsugning av spånor och skärvätskor

ChipVac från Italienska Du-Puy är avsedd för uppsugning av stora kvantiteter av spånor och skärvätskor från maskiner såsom svarvar, fräsar, sågar och andra bearbetningsmaskiner. Spånorna som sugts upp, hamnar i den stora behållaren som sedan töms med hjälp av en truck. I botten på spånbehållaren kan man montera ett metallfilter som separerar spånor från vätska (option). Finns med enfas eller trefas-motor.



ChipVac 200

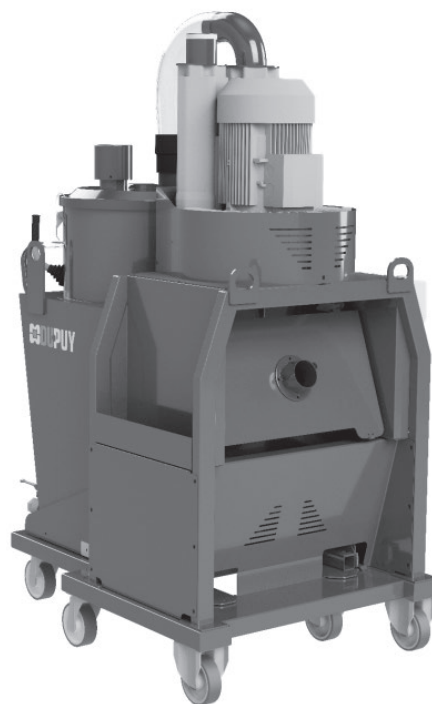

ChipVac 400

| Modell          | Spåänning (V) | Tankstorlek (L) | Motor (kW) | Luffflöde (m <sup>3</sup> /h) | Lyfthöjd (mm.H <sup>2</sup> O) |
|-----------------|---------------|-----------------|------------|-------------------------------|--------------------------------|
| ChipVac 200     | 230           | 200             | 3,3        | 540                           | 2400                           |
| ChipVac 200HV   | 230           | 200             | 2 x 1,6    | 340                           | 3600                           |
| ChipVac 400M    | 230           | 400             | 3,3        | 540                           | 2400                           |
| ChipVac 400M HV | 230           | 400             | 2 x 1,6    | 340                           | 3600                           |
| ChipVac 400     | 400           | 400             | 7,5        | 700                           | 2700                           |
| ChipVac 400HD   | 400           | 400             | 12,5       | 1100                          | 2900                           |





# ChipVac, tillbehör

Tillbehörskit bestående av slang, munstycke och anslutningar. Utbytesfilter.



Filter  
FI.0373.0000  
FI.0388.0000

Tillbehörskit  
TA.0620.0000  
TA.1225.0000



Tillbehörskit  
TA.0622.0000

| Artikel nr.   | Passar till           | Benämning   |
|---------------|-----------------------|---|
| SG 200        | ChipVac 200 (HV)      | Metallfilter för separation av spånor från vätska |
| SG 400        | ChipVac 400 (M-HV-HD) | Metallfilter för separation av spånor från vätska |
| TA.0620.0000  | ChipVac 200 (HV)      | Tillbehörskit Ø 50,0 mm                           |
| TA.1225.000   | ChipVac 400 (M-HV-HD) | Tillbehörskit Ø 50,0 mm                           |
| TA.00622.0000 | ChipVac 400 (M-HV-HD) | Tillbehörskit Ø 70,0 mm                           |
| FI.0373.0000  | ChipVac 200 (HV)      | Filter Polyester Teflon Class M                   |
| FI.0338.0000  | ChipVac 400 (M-HV-HD) | Filter Polyester Teflon Class M                   |

## Undvik kostsamma driftstopp!

Beställ före kl.15.45, så skickar vi samma dag, fraktfritt inom Sverige



# Dedust, Rök & partikelsug



Avsedd för rök och partikelsug vid svetsning och slipning

Dedust rök och partikelsug för svetsning och slipning, är utrustade med centrifugalfläktar från 1,1 till 5,5 kW med luftflöden från 2100 upp till 5400 m<sup>3</sup>/h. Finns både som mobila enheter med ledade sugarmar och större centralenheter för fast installation.



Dedust 1



Dedust 2



Dedust Pro



Dedust 4



Dedust 8



| Modell             | Spänning (V) | Tankstorlek (L) | Motor (kW) | Luftflöde (m <sup>3</sup> /h) | Lufthöjd (mm.H <sub>2</sub> O) |
|--------------------|--------------|-----------------|------------|-------------------------------|--------------------------------|
| Dedust 1 (m)       | 400          | 5               | 1,1        | 1350 - 2100                   | 121 - 144                      |
| Dedust 2 (a)       | 400          | 30              | 1,5        | 1350 - 2400                   | 115 - 142                      |
| Dedust 4 (a)       | 400          | 90              | 3          | 2100 - 3800                   | 191 - 270                      |
| Dedust 8 (a)       | 400          | 90              | 5,5        | 3000 - 5400                   | 245 - 350                      |
| Dedust Pro 10 (*m) | 400          | 40              | 0,75       | 1000                          | 180                            |
| Dedust Pro 30 (*m) | 400          | 100             | 2,2        | 1300                          | 210                            |
| Dedust Pro 50 (*m) | 400          | 100             | 4          | 2700                          | 370                            |

(a) Automatisk rengöring av filter med inbyggd tryckluftstank.

(m) Manuell rengöring av filter.

\* Finns även i ATEX-certifierad version.



# PneuVac pneumatiska pumpar

Royal PneuVac pneumatiska pump är ett enkelt hjälpmedel som drivs med luft. Ett vakuum alstras. Allt som behöver göras är att ansluta pumpen och slangen till ett 250 liters fat. Koppla till luften. Sätt ner slangöppningen i vätskan/tanken, som skall sugas upp. Sätt på luften.

Artikelnummer: 48010

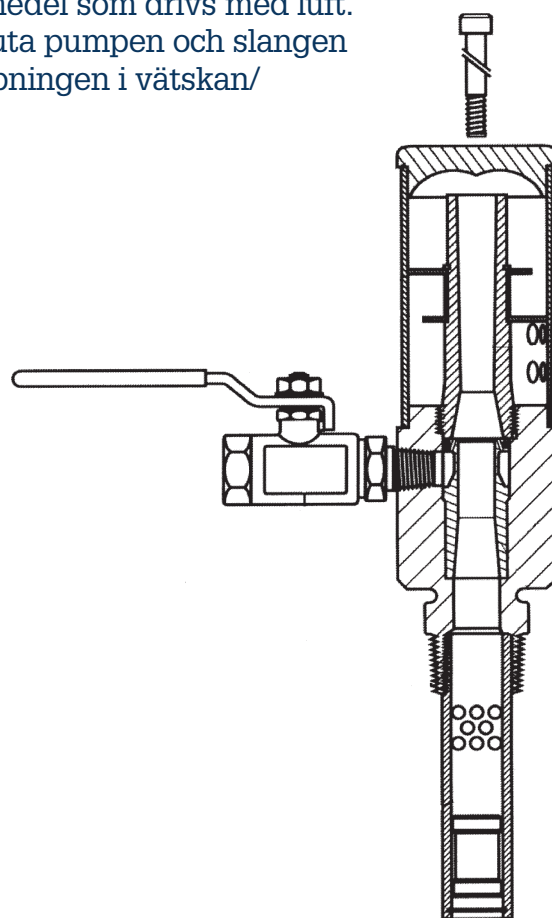

Utformad att ta bort vätska, smuts och spånor:

- Svarvar
- Automatanläggning
- Slipmaskiner
- Fleroperationsmaskiner
- Gnistmaskiner
- Andra typer av vätskebehållare

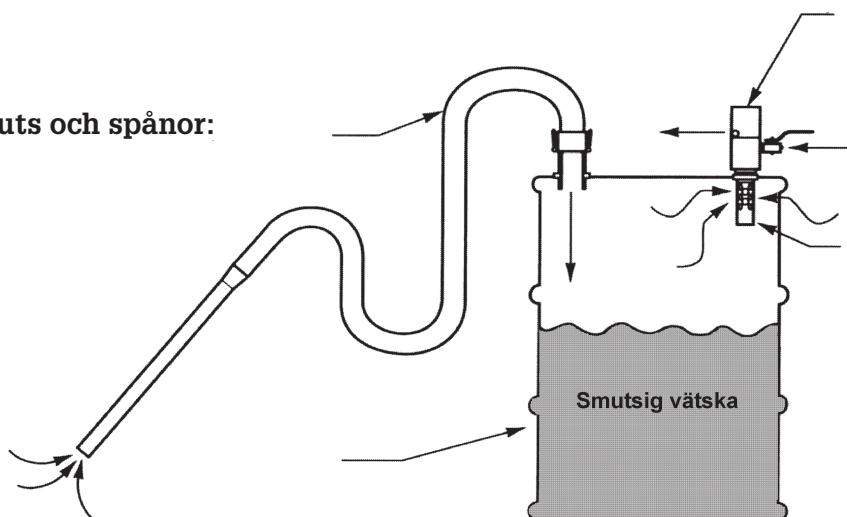

# WOGAARD - besparing för kylvätska och olja

För vätska & tunn olja

Reducerar kostnaden för kylvätska och olja  
Fördel för hälsa och miljö

**UPP TILL 50% BESPARING AV KOSTNADEN FÖR KYLMEDEL**  
Reducering av påfyllning.

## VÄRDET FÖR SPÅN

Bättre pris för spån utan kylmedel.

## PERSONALKOSTNAD

Ingen arbetstid för att tömma spånbehållaren på vätska eftersom det sker automatiskt.

Behöver endast tömma behållaren på spån.

## UPP TILL 90% BESPARING FÖR TÖMNING

Reducering av kostnaden för tömning av kylmedel.

## LÄTTARE ATT STÄDA

Ingen kylvätska utanför maskinen eller läckage på golv.

## MILJÖ

Återvinning av kylvätska.

INGEN extern strömkälla behövs och inget läckage utanför maskinen.



## Kompakt och enkel att installera

Wogaard Coolant Saver är enkel att installera och kräver nästintill inget underhåll. Den drivs av maskinens kylvätskepump, så ingen elinstallation krävs.



### COOLANT SAVER KIT

Art.nr 144-1000

Användning: Suger upp olja från spånbehållaren och returnerar till maskinen. För kylvätska och olja upp till viskositet 12 cs.

#### KIT INNEHÅLLER:

- Coolant Saver enhet
- Vakuumejektor med 3 meter 6 mm PU slang  
\*Kan utökas till max 10 m. fr. pump.
- 1,5 meter 12 mm returslang
- Kopplingar: 1/2" & 3/4" rak och T-koppling
- Installationsguide
- 1 års garanti



### OIL SAVER KIT

Art.nr 145-1000

Användning: Suger upp olja från spånbehållaren och returnerar till maskinen. För olja upp till viskositet 32 cs och maskin med lågtryckspump.

#### KIT INNEHÅLLER:

- Oil Saver enhet
- Vakuumejektor med inbyggd backventil och 3 meter 6 mm PU slang
- 1 meter 12 mm returslang
- Kopplingar: 1" rak och T-koppling
- Installationsguide
- 1 års garanti



### SKYDDSRÖR FÖR VAKUUMSLANG

Skyddsrör med fäste: Art.nr. 151-1001

Skyddsrör utan fäste: Art.nr. 151-1000

#### Specifikation:

- Svartlackerat stålrör
- 80 mm fyrkant L=660mm
- Fäste för spånbehållare

Vakuumejektorn klarar sig utan rör, men det underlättar att ta ur den när behållaren ska tömmas.



### KOPPLINGSKIT

Art.nr. 144-3000

Kopplingskit för midjemonterad pump för att kunna montera vakuumejektorn ovanför tank.

\* T-koppling 1/2", rör och vinkelkopplingar